

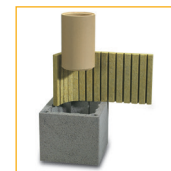

Дымоход Schiedel UNI в передаче «Домашний очаг»

ПРАЙС-ЛИСТ 2021

Дымоходная система UNI. Вентиляционная система VENT.



SCHIEDEL

Указанные цены в рублях вступают в действие с 26.01.2021 г. Цены включают НДС (20%).
ООО «ШИДЕЛЬ» оставляет за собой право на изменение цен

www.schiedel.com/ru/

SCHIEDEL

UNI

Schiedel UNI – безопасная дымоходная система из керамики

Для Вашей бани, камина, печи, котла.

Тройная гарантия:

100% от прогорания

100% от воздействия влаги со стороны дымовых газов

100% от коррозии

Дымоходная система UNI – это универсальная трёхслойная дымоходная система с классическими керамическими трубами, изготовленными из высококачественного сырья.

Гарантия действительна только в том случае, если монтаж был выполнен в полном соответствии с указаниями производителя и действующими нормами.

Гарантия 30 лет



Варианты оформления над кровлей:
1 вариант: UraTOP из волокнистого бетона
2 вариант: обмуровка кирпичом + лёгкая покровная плита и консольная плита
3 вариант: комплект FINAL
4 вариант: комплект утепления +лёгкая покровная плита
5 вариант: Изготовление покровной плиты «по месту» для случаев совместного оформления с вентканалами или для нескольких одноходовых систем.

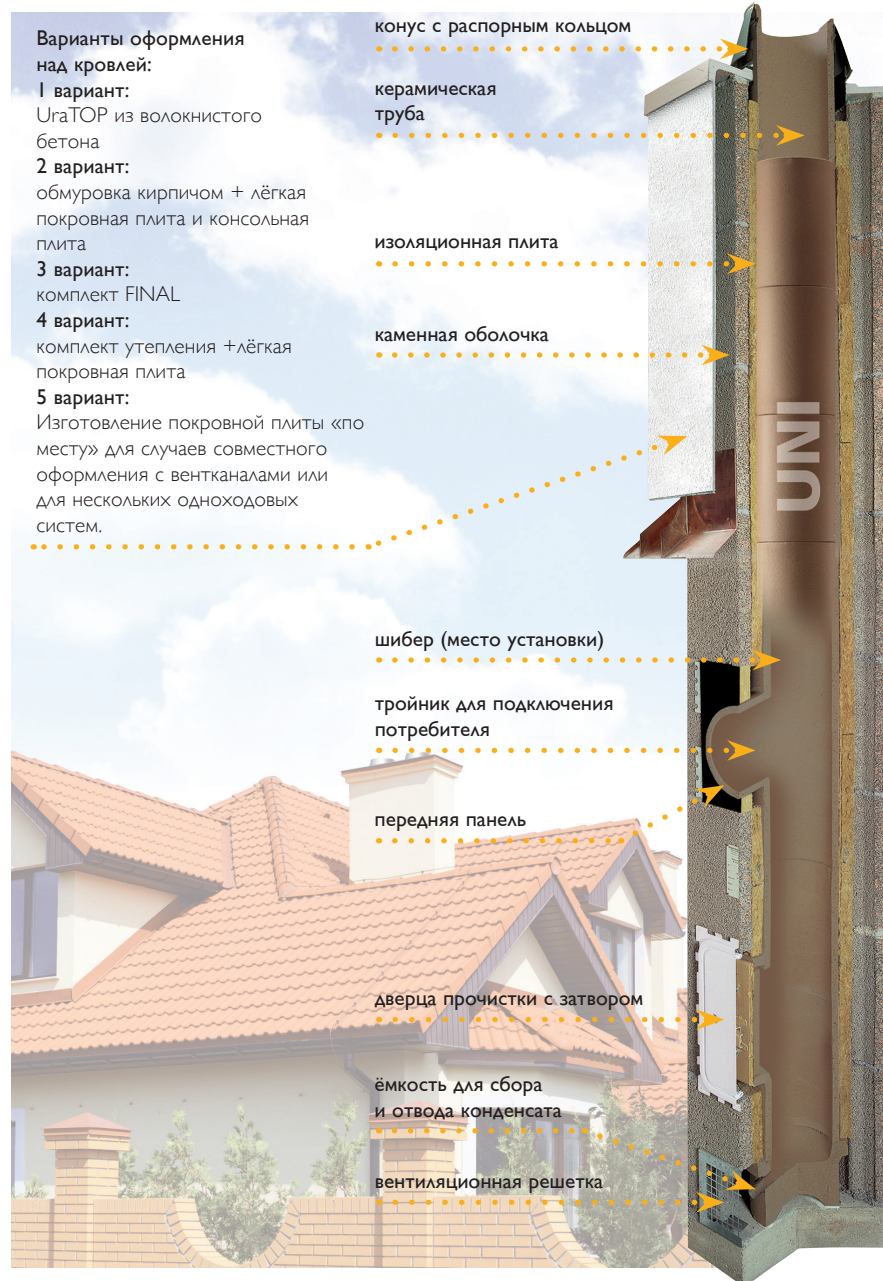

100% трехслойная дымоходная система: каменная оболочка, изоляционная плита и высококачественная керамическая труба

100% сертифицированное производство

100% подходит для всех видов топлива

100% система проветривания способствует удалению влаги и избытков тепла от теплоизоляции

100% устойчива к воздействию кислот

100% комплектность системы обеспечивает быстрый монтаж без ошибок

При заказе керамической системы Schiedel, необходимо знать 5 основных параметров:

1. тип отопительного прибора (котел, камин, банная печь);
2. внутренний диаметр трубы;
3. расстояние от нижней отметки установки на фундамент до устья дымохода;
4. «вылет» дымохода над кровлей;
5. варианты оформления дымохода над кровлей.

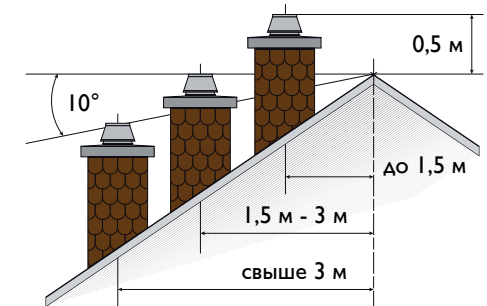

Комплекты Schiedel UNI

Все дымоходы UNI упакованы комплектами по 3 пм (основание) и 4 пм, 1 пм, 0,33 пм (высота) на европоддонах.*

Габариты поддона: длина 120 см
 ширина 80 см
 высота 140 см

Паллетизация обеспечивает:

- %% удобство и экономное использование пространства (на 1 кв.м. можно хранить до 12 пм дымоходных систем!)
- %% удобство и лёгкость при монтаже
- %% надёжность транспортировки

ПРИНЦИП УПАКОВКИ КОМПЛЕКТОВ:

%% Основание дымохода 3 пм:

1 европоддон	Основной комплект (ёмкость для сбора конденсата, вентиляционная решётка, ревизионная дверца, передняя панель, герметик Rapid (в основании 3пм рассчитан на 10 пм), монтажный шаблон, гарантийный талон и инструкция по монтажу)	1
	Изоляционные плиты	18
	Тройник для дверцы	1
	Керамические трубы	5
	Тройник для подключения	1
	Каменные оболочки	9

%% Комплект дымохода 4 пм:

1 европоддон	Изоляционные плиты	24
	Керамические трубы	12
	Каменные оболочки	12



* подобным образом комплектуются все одноходовые дымоходы с д.14 по д. 20

Комплект Schiedel UNI: основание дымохода на одном поддоне.

Таблица базовых цен UNI и VENT

ВНИМАНИЕ! Рекомендуемые дополнительные аксессуары см. стр. ПРИНАДЛЕЖНОСТИ

Дымоход в таблице Базовых цен состоит из: Основания дымохода, Комплекта дымохода, Верхнего комплекта и поддонов.

Для дымоходных систем высотой более 10 м. необходим дополнительный герметик (нормы расхода см. на стр. 17)

Вентканал в таблице Базовых цен состоит из: блоков VENT 0,33 пм и поддонов.

Указанные цены в рублях вступают в действие с 26.01.2021 г.

Цены включают НДС (20%). ООО «ШИДЕЛЬ»

оставляет за собой право на изменение цен.

Рекомендуемые розничные цены не включают транспортных расходов.

диаметр см.	Комплект 4 пм	Комплект 5 пм	Комплект 6 пм	Комплект 7 пм	Комплект 8 пм	Комплект 9 пм	Комплект 10 пм	Комплект 11 пм	Комплект 12 пм	Комплект 13 пм	Комплект 14 пм	Комплект 15 пм	Комплект 0,33 пм	Консольная плита	Переходник керамика – сталь TF1000	
	14	60 442	66 156	71 870	77 584	83 638	89 352	95 066	100 780	106 834	112 548	118 262	123 976	1 906	6 488	1 795
	16	66 287	72 186	78 085	83 984	90 223	96 122	102 021	107 920	114 159	120 058	125 957	131 856	1 967	6 488	1 858
	18	71 672	78 104	84 536	90 968	97 740	104 172	110 604	117 036	123 808	130 240	136 672	143 104	2 145	6 724	1 982
	20	74 449	81 482	88 515	95 548	102 921	109 954	116 987	124 020	131 393	138 426	145 459	152 492	2 345	6 724	2 230
	25	98 013	109 187	120 701	132 215	144 069	155 583	167 097	178 611	190 465	201 979	213 493	225 007	3 839	7 786	4 396
	30	142 463	159 700	177 277	194 854	212 771	230 348	247 925	265 502	283 419	300 996	318 573	336 150	5 859	8 730	4 707

Одноходовые с вентиляцией

	14L	64 998	70 954	76 910	82 866	89 162	95 118	101 414	107 370	113 326	119 622	125 578	131 534	1 986	7 078	1 795
	16L	71 448	78 026	84 604	91 182	98 100	104 678	111 596	118 174	124 752	131 670	138 248	144 826	2 193	7 078	1 858
	18L	75 269	82 952	90 635	98 318	106 341	114 024	122 047	129 730	137 413	145 436	153 119	160 802	2 562	7 314	1 982
	20L	78 732	86 817	94 902	102 987	111 412	119 497	127 922	136 007	144 092	152 517	160 602	168 687	2 695	7 314	2 230
	25L	105 012	118 080	131 148	144 216	157 624	170 692	184 100	197 168	210 236	223 644	236 712	249 780	4 356	8 258	4 396
	30L	155 927	176 690	197 453	218 216	239 319	260 082	281 185	301 948	322 711	343 814	364 577	385 340	6 921	8 848	4 707

Двухходовые без вентиляции

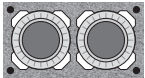
	1414	106 775	117 821	129 207	140 253	151 299	162 685	173 731	185 117	196 163	207 209	218 595	229 641	3 682	8 730	3 590
	1416	110 051	121 140	132 569	143 658	154 747	166 176	177 265	188 694	199 783	210 872	222 301	233 390	3 697	8 730	3 653
	1418	117 203	129 222	141 581	153 600	165 619	177 978	189 997	202 356	214 375	226 394	238 753	250 772	4 008	9 084	3 777
	1420	123 424	135 652	148 220	160 448	172 676	185 244	197 472	210 040	222 268	234 496	247 064	259 292	4 077	9 084	4 025
	1616	121 569	132 886	144 543	155 860	167 177	178 834	190 151	201 808	213 125	224 442	236 099	247 416	3 773	8 730	3 716
	1618	126 180	138 590	151 340	163 750	176 160	188 910	201 320	214 070	226 480	238 890	251 640	264 050	4 137	9 084	3 840
	1620	130 466	142 953	155 780	168 267	180 754	193 581	206 068	218 895	231 382	243 869	256 696	269 183	4 162	9 084	4 088
	1818	128 084	141 024	154 304	167 244	180 184	193 464	206 404	219 684	232 624	245 564	258 844	271 784	4 314	9 555	3 964
	1820	132 110	145 143	158 516	171 549	184 582	197 955	210 988	224 361	237 394	250 427	263 800	276 833	4 345	9 555	4 212
	2020	135 380	148 750	162 460	175 830	189 200	202 910	216 280	229 990	243 360	256 730	270 440	283 810	4 457	9 555	4 460

Двухходовые с вентиляцией

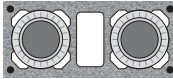
	14L14	115 315	126 410	137 845	148 940	160 035	171 470	182 565	194 000	205 095	216 190	227 625	238 720	3 700	9 084	3 590
	14L16	118 823	130 744	143 005	154 926	166 847	179 108	191 029	203 290	215 211	227 132	239 393	251 314	3 974	9 084	3 653
	14L18	125 554	138 420	151 626	164 492	177 358	190 564	203 430	216 636	229 502	242 368	255 574	268 440	4 289	9 437	3 777
	14L20	131 765	144 679	157 933	170 847	183 761	197 015	209 929	223 183	236 097	249 011	262 265	275 179	4 304	9 437	4 025
	16L16	126 269	138 433	150 937	163 101	175 265	187 769	199 933	212 437	224 601	236 765	249 269	261 433	4 055	9 084	3 716
	16L18	133 155	146 306	159 797	172 948	186 099	199 590	212 741	226 232	239 383	252 534	266 025	279 176	4 385	9 437	3 840
	16L20	135 699	149 046	162 733	176 080	189 427	203 114	216 461	230 148	243 495	256 842	270 529	283 876	4 449	9 437	4 088
	18L18	137 018	150 488	164 298	177 768	191 238	205 048	218 518	232 328	245 798	259 268	273 078	286 548	4 491	10 145	3 964
	18L20	139 612	153 319	167 366	181 073	194 780	208 827	222 534	236 581	250 288	263 995	278 042	291 749	4 570	10 145	4 212
	20L20	142 323	156 379	170 775	184 831	198 887	213 283	227 339	241 735	255 791	269 847	284 243	298 299	4 686	10 145	4 460

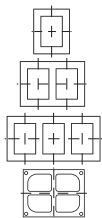

Тип	размер см.	4 пм	5 пм	6 пм	7 пм	8 пм	9 пм	10 пм	11 пм	12 пм	13 пм	14 пм	15 пм	0,33 пм	Вес за шт.	шт/пал
Блоки вентиляционные VENT																
1 ход	20x25	2 764	3 370	3 976	4 582	5 188	5 794	6 400	7 006	7 612	8 218	8 824	9 430	202	14	63
2 хода	36x25	5068	6250	7432	8614	9796	10978	12160	13342	14524	16046	17228	18410	394	23	36
3 хода	52x25	7 216	8 935	10 654	12 713	14 432	16 151	17 870	19 589	21 308	23 027	25 086	26 805	573	34	20
4 хода	36x50	8776	10885	13334	15443	17552	19661	21770	24219	26328	28437	30546	32655	703	37	16

Стандартные комплекты

Одноходовой



Диаметр см	Наружный размер см	Размер вентканала см	Основание дымохода 3 пм	Комплект дымохода 4 пм	Комплект дымохода 1 пм	Комплект дымохода 0,33 пм	Комплект Блок – опора (бетонный блок-основание, каменная оболочка) Высота комплекта 0,33 пм	Комплект дополнительной дверцы прочистки (тройник прочистки с дверцей, каменные оболочки, теплоизоляция) Высота комплекта – 0,66 пм
14	32 × 32	SAP код	155 497	155 581	155 636	155 645	154 929	154 915
		цена, шт.	40 836	22 857	5 714	1 906	1 602	12 292
		вес, кг	252	313	78	26	30	57,8
16	32 × 32	SAP код	155 508	155 592	155 637	155 646	154 929	154 917
		цена, шт.	45 080	23 594	5 899	1 967	1 602	12 321
		вес, кг	258	319	80	27	30	58,4
18	36 × 36	SAP код	155 519	155 603	155 638	155 647	154 931	154 920
		цена, шт.	49 224	25 726	6 432	2 145	1 720	13 265
		вес, кг	318	397	99	33	39	70,8
20	36 × 36	SAP код	155 530	155 614	155 639	155 648	154 931	154 922
		цена, шт.	50 692	28 133	7 033	2 345	1 720	13 307
		вес, кг	323	401	100	33	39	71,9
25	48 × 48	SAP код	155 542	155 625	155 640	155 649	154 932	154 924
		цена, шт.	64 835	46 059	11 514	3 839	3 414	17 857
		вес, кг	594	733	183	61	67	129
30	55 × 55	SAP код	155 552	155 631	155 641	155 650	154 933	154 926
		цена, шт.	95 554	70 309	17 577	5 859	6 094	38 954
		вес, кг	729	892	223	74	78	160,7
35*	60 × 60	SAP код	155 561	155 633	155 642	155 651		154 928
		цена, шт.	120 327	94 374	23 594	7 865		46 633
		вес, кг	1210	1529	382	127		267,9
40*	67 × 67	SAP код	155 571	155 635	155 643	155 652		
		цена, шт.	192 523	165 155	41 289	13 763		
		вес, кг	1475	1857	464	155		

* Поставка под заказ. Срок поставки 4-6 недель.

Стоимость европоддона в цену не включена.
Стоимость европоддона 340 руб. Европоддоны принимаются складом к возврату.

Указанные цены в рублях вступают в действие с 26.01.2021 г.
Цены включают НДС (20%). ООО «ШИДЕЛЬ» оставляет за собой право на изменение цен.

Стандартные комплекты

Одноходовой с вентиляционным каналом

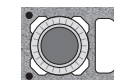

Диаметр см	Наружный размер см	Размер вентканала см		Основание дымохода 3 пм	Комплект дымохода 4 пм	Комплект дымохода 1 пм	Комплект дымохода 0,33 пм	Комплект Блок – опора (бетонный блок-основание, каменная оболочка) Высота комплекта 0,33 пм	Комплект дополнительной дверцы прочистки (тройник прочистки с дверцей, каменные оболочки, теплоизоляция) Высота комплекта – 0,66 пм
14L	32 × 46	10 × 22	SAP код	155 295	155 304	155 313	155 322	155 291	155 349
			цена, шт.	44 206	23 824	5 956	1 986	1 720	12 707
			вес, кг	343	434	109	36	40	78,0
16L	32 × 46	10 × 22	SAP код	155 297	155 305	155 314	155 323	155 291	155 351
			цена, шт.	49 209	26 311	6 578	2 193	1 720	12 556
			вес, кг	349	440	110	37	40	78,6
18L	36 × 50	10 × 26	SAP код	155 298	155 306	155 315	155 324	155 292	155 354
			цена, шт.	51 216	30 728	7 683	2 562	1 995	13 451
			вес, кг	391	496	124	41	47	87,2
20L	36 × 50	10 × 26	SAP код	155 299	155 308	155 316	155 325	155 292	155 356
			цена, шт.	53 569	32 338	8 085	2 695	1 995	13 491
			вес, кг	397	500	125	42	47	88,3
25L	48 × 62	2 шт. 10,5 × 17	SAP код	155 300	155 309	155 317	155 326	155 293	155 358
			цена, шт.	69 440	52 274	13 068	4 356	3 836	18 204
			вес, кг	737	924	231	77	83	160,8
30L	55 × 71	2 шт. 12 × 20	SAP код	155 301	155 310	155 319	155 327	155 294	155 360
			цена, шт.	104 992	83 049	20 763	6 921	7 461	41 687
			вес, кг	915	1140	285	95	99	202,1
35L*	60 × 78	2 шт. 14 × 22,5	SAP код	155 302	155 311	155 320	155 328		
			цена, шт.	123 866	99 093	24 774	8 258		
			вес, кг	1354	1720	430	143		
40L*	67 × 86	2 шт. 15,5 × 26	SAP код	155 303	155 312	155 321	155 331		
			цена, шт.	201 725	174 592	43 649	14 551		
			вес, кг	1736	2206	551	184		

* Поставка под заказ. Срок поставки 4-6 недель.

Стоимость европоддона в цену не включена.
Стоимость европоддона 340 руб. Европоддоны принимаются складом к возврату.

Указанные цены в рублях вступают в действие с 26.01.2021 г.
Цены включают НДС (20%). ООО «ШИДЕЛЬ» оставляет за собой право на изменение цен.

Стандартные комплекты Двухходовой

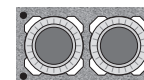

Диаметр см	Наружный размер см	Размер вентканала см	Основание дымохода 3 пм	Комплект дымохода 4 пм	Комплект дымохода 1 пм	Комплект дымохода 0,33 пм	Комплект Блок – опора (бетонный блок-основание, каменная оболочка) Высота комплекта 0,33 пм	Комплект дополнительной дверцы прочистки (тройник прочистки с дверцей – 2 шт., каменные оболочки, теплоизоляция) Высота комплекта – 0,66 пм
14-14	32 x 59	SAP код	154 976	154 987	154 999	155 010	154 972	155 079
		цена, шт.	73 274	44 186	11 046	3 682	3 193	23 357
		вес, кг	452	558	139	46	44	104,1
14-16	32 x 59	SAP код	154 977	154 988	155 000	155 011	154 972	155 080
		цена, шт.	75 663	44 356	11 089	3 697	3 193	24 769
		вес, кг	463	564	141	47	44	104,8
14-18	36 x 64	SAP код	154 978	154 989	155 001	155 012	154 973	155 081
		цена, шт.	80 962	48 079	12 019	4 008	3 274	25 641
		вес, кг	529	656	164	55	64	119,6
14-20	36 x 64	SAP код	154 979	154 990	155 002	155 013	154 973	155 082
		цена, шт.	86 071	48 914	12 228	4 077	3 274	25 681
		вес, кг	534	660	165	55	64	120,6
16-16	32 x 59	SAP код	154 980	154 991	155 003	155 014	154 972	155 083
		цена, шт.	86 112	45 267	11 317	3 773	3 193	24 619
		вес, кг	464	570	143	48	44	105,4
16-18	36 x 64	SAP код	154 981	154 992	155 004	155 015	154 973	155 084
		цена, шт.	88 706	49 641	12 410	4 137	3 274	25 490
		вес, кг	535	662	166	55	64	120,2
16-20	36 x 64	SAP код	154 982	154 993	155 005	155 016	154 973	155 086
		цена, шт.	91 699	49 947	12 487	4 162	3 274	25 531
		вес, кг	540	666	167	56	64	121,3
18-18	36 x 67	SAP код	154 983	154 994	155 006	155 017	154 975	155 087
		цена, шт.	89 159	51 764	12 940	4 314	3 359	26 371
		вес, кг	529	653	163	54	53	118,0
18-20	36 x 67	SAP код	154 984	154 995	155 007	155 018	154 975	155 088
		цена, шт.	92 161	52 133	13 033	4 345	3 359	26 412
		вес, кг	534	657	164	55	53	119,1
20-20	36 x 67	SAP код	154 986	154 998	155 009	155 020	154 975	155 089
		цена, шт.	94 402	53 478	13 370	4 457	3 359	26 452
		вес, кг	540	661	165	55	53	120,2

Стоимость европоддона в цену не включена.
Стоимость европоддона 340 руб. Европоддоны принимаются складом к возврату.

Указанные цены в рублях вступают в действие с 26.01.2021 г.
Цены включают НДС (20%). ООО «ШИДЕЛЬ» оставляет за собой право на изменение цен.

Стандартные комплекты Двухходовой с вентиляционным каналом

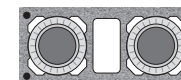

Диаметр см	Наружный размер см	Размер вентканала см	Основание дымохода 3 пм	Комплект дымохода 4 пм	Комплект дымохода 1 пм	Комплект дымохода 0,33 пм	Комплект Блок – опора (бетонный блок-основание, каменная оболочка) Высота комплекта 0,33 пм	Комплект дополнительной дверцы прочистки (тройник прочистки с дверцей – 2 шт., каменные оболочки, теплоизоляция) Высота комплекта – 0,66 пм	
14 L 14	32 x 72	10 x 22	SAP код	155 145	155 156	155 167	155 178	155 142	155 240
			цена, шт.	80 968	44 384	11 095	3 700	3 352	25 236
			вес, кг	529	660	165	55	53	121,1
14 L 16	32 x 72	10 x 22	SAP код	155 146	155 157	155 168	155 179	155 142	155 242
			цена, шт.	82 808	47 683	11 921	3 974	3 352	25 086
			вес, кг	535	666	166	55	53	121,8
14 L 18	36 x 81	14 x 26	SAP код	155 147	155 158	155 169	155 180	155 143	155 243
			цена, шт.	87 598	51 462	12 866	4 289	3 393	25 878
			вес, кг	618	775	194	65	74	139,4
14 L 20	36 x 81	14 x 26	SAP код	155 148	155 159	155 170	155 181	155 143	155 244
			цена, шт.	92 892	51 655	12 914	4 304	3 393	25 919
			вес, кг	623	779	195	65	74	140,5
16 L 16	32 x 72	10 x 22	SAP код	155 149	155 160	155 171	155 182	155 142	155 245
			цена, шт.	89 067	48 654	12 164	4 055	3 352	24 936
			вес, кг	540	672	168	56	53	122,4
16 L 18	36 x 81	14 x 26	SAP код	155 150	155 161	155 172	155 183	155 143	155 246
			цена, шт.	94 065	52 609	13 151	4 385	3 393	25 728
			вес, кг	624	781	195	65	74	140,0
16 L 20	36 x 81	14 x 26	SAP код	155 151	155 162	155 173	155 184	155 143	155 247
			цена, шт.	95 549	53 383	13 347	4 449	3 393	25 769
			вес, кг	629	785	196	65	74	141,7
18 L 18	36 x 83	13 x 26	SAP код	155 153	155 164	155 175	155 186	155 144	155 248
			цена, шт.	96 824	53 883	13 470	4 491	3 495	26 487
			вес, кг	623	778	194	65	63	138,8
18 L 20	36 x 83	13 x 26	SAP код	155 154	155 165	155 176	155 187	155 144	155 249
			цена, шт.	98 314	54 827	13 707	4 570	3 495	26 528
			вес, кг	628	782	195	65	63	139,9
20 L 20	36 x 83	13 x 26	SAP код	155 155	155 166	155 177	155 188	155 144	155 250
			цена, шт.	99 805	56 223	14 056	4 686	3 495	26 568
			вес, кг	633	786	196	65	63	141,0

Стоимость европоддона в цену не включена.
Стоимость европоддона 340 руб. Европоддоны принимаются складом к возврату.

Указанные цены в рублях вступают в действие с 26.01.2021 г.
Цены включают НДС (20%). ООО «ШИДЕЛЬ» оставляет за собой право на изменение цен.

Верхние комплекты

Верхний комплект под обмуровку кирпичом 11,5 см.

Состав верхнего комплекта: легкая покрывная плита GAP, керамическая труба, конус, крепеж.

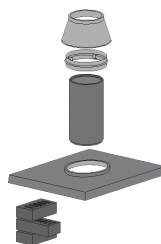

Одноходовые	14	16	18	20	25	30
Верхний комплект (обмуровка) одноходовой						
SAP код	155 653	155 654	154 887	154 888	154 889	154 890
цена, шт.	13 212	14 628	15 336	16 044	20 644	28 312
вес, кг	30,6	31,2	35,6	36,5	39,4	50,3
Верхний комплект (обмуровка) одноходовой с вентиляционным каналом						
SAP код	155 332	155 333	155 334	155 335	155 336	155 337
цена, шт.	14 156	14 981	15 690	16 398	21 824	29 492
вес, кг	33,3	33,9	37,4	38,3	42,6	53,1

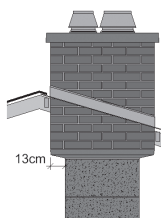

Двухходовые	1414	1416	1418	1420	1616	1618	1620	1818	1820	2020
Верхний комплект (обмуровка) двухходовой										
SAP код	155 021	155 022	155 023	155 024	155 025	155 026	155 027	155 028	155 029	155 031
цена, шт.	21 968	23 121	23 562	24 445	23 807	24 712	25 600	25 068	25 953	26 928
вес, кг	43,2	43,8	44,7	45,6	63,0	51,7	52,6	49,3	50,2	51,1
Верхний комплект (обмуровка) двухходовой с вентиляционным каналом										
SAP код	155 189	155 190	155 191	155 192	155 193	155 194	155 195	155 197	155 198	155 199
цена, шт.	22 627	23 814	24 269	25 179	25 088	25 453	26 369	26 571	26 732	27 736
вес, кг	47,8	48,4	52,3	53,2	49,0	52,9	53,8	53,8	54,7	56,6

Верхний комплект под изоляцию 5 см.

Состав верхнего комплекта: легкая покрывная плита APIP, керамическая труба, конус, крепеж.

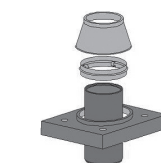

Одноходовые	14	16	18	20	25	30
Верхний комплект (изоляция) одноходовой						
SAP код	154 895	154 898	154 900	154 902	154 904	154 905
цена, шт.	13 212	14 628	15 336	16 044	20 644	28 312
вес, кг	21,6	22,4	22,4	23,0	39,9	49,1
Верхний комплект (изоляция) одноходовой с вентиляционным каналом						
SAP код	155 343	155 344	155 345	155 346	155 347	155 348
цена, шт.	14 156	14 981	15 690	16 398	21 824	29 492
вес, кг	25,1	25,7	27,7	28,6	42,9	53,1

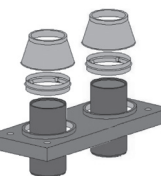

Двухходовые	1414	1416	1418	1420	1616	1618	1620	1818	1820	2020
Верхний комплект (изоляция) двухходовой										
SAP код	155 039	155 040	155 042	155 043	155 044	155 045	155 046	155 047	155 048	155 049
цена, шт.	21 775	22 619	23 542	24 445	23 460	24 384	25 600	25 305	26 236	26 928
вес, кг	36,8	37,4	44,3	45,2	38,0	44,9	45,8	47,8	48,7	49,6
Верхний комплект (изоляция) двухходовой с вентиляционным каналом										
SAP код	155 200	155 201	155 202	155 203	155 204	155 205	155 206	155 208	155 209	155 210
цена, шт.	22 572	23 414	24 410	25 279	24 358	25 259	26 123	26 044	26 911	27 782
вес, кг	41,8	42,4	47,3	48,2	43,0	47,9	48,8	48,8	49,7	50,6

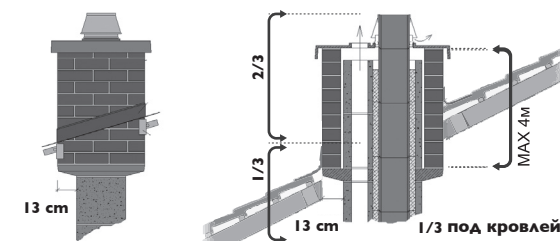

В качестве опоры удобно применять консольные плиты KPP (подробнее на стр. 11)

Верхние комплекты

Верхний комплект под отделку 2 см.

Состав верхнего комплекта: легкая покровная плита APF, керамическая труба, конус, крепеж.

В состав комплекта входит лёгкая покровная плита под отделку 2 см. В качестве отделки может применяться металлический кожух либо кровельные материалы. Такое решение может применяться только с твердым топливом при небольшой высоте системы над кровлей и в холодной зоне. Строго не рекомендуется в качестве отделки над кровлей использовать штукатурку непосредственно по каменной оболочке.

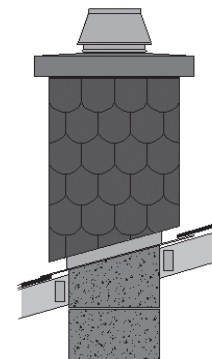

Одноходовые	14	16	18	20	25	30
-------------	----	----	----	----	----	----

Верхний комплект (под отделку 2 см) одноходовой

SAP код	154 891	154 892	154 893	154 894		
цена, шт.	13 212	14 628	15 336	16 044		
вес, кг	14,3	14,9	16,7	16,7		

Верхний комплект (под отделку 2 см) одноходовой с вентиляционным каналом

SAP код	155 338	155 339	155 340	155 342		
цена, шт.	14 156	14 981	15 690	16 398		
вес, кг	13,6	14,3	16,2	16,8		

Двухходовые	1414	1416	1418	1420	1616	1618	1620	1818	1820	2020
-------------	------	------	------	------	------	------	------	------	------	------

Верхний комплект (под отделку 2 см) двухходовой

SAP код			155 032	155 033		155 034	155 035	155 036	155 037	155 038
цена, шт.			22 806	24 445		23 651	25 600	24 319	24 766	26 065
вес, кг			28,3	29,2		28,9	29,8	30,0	30,0	31,0

Верхний комплект для изготовления покровной плиты по месту.

Состав верхнего комплекта: металлическая манжета, керамическая труба, конус.

Одноходовые	14	16	18	20	25	30	35	40
-------------	----	----	----	----	----	----	----	----

Верхний комплект (плита по месту)

SAP код	154 906	154 907	154 909	154 910	154 911	154 912	154 913	154 914
цена, шт.	11 750	12 717	13 508	14 497	18 379	22 178	23 180	28 312
вес, кг	7,3	7,9	8,9	9,8	17,7	19,3	27,1	31,45

Плита необходимых размеров может быть выполнена при совместном оформлении дымоходных систем и отдельных вентканалов либо нескольких дымоходных систем (плита отливается непосредственно на стройплощадке в соответствии со специальной инструкцией компании Schiedel).

Для двухходовых систем требуется заказать 2 таких верхних комплекта.

Верхние комплекты комбинированные с вентканалами Schiedel VENT

	14	16	18	20
--	----	----	----	----

Верхний комплект с вентканалами (под изоляцию 5см.)

SAP код	154 896	154 899	154 901	154 903
цена, шт.	12 220	12 325	12 729	13 019
вес, кг	78,1	78,8	81,7	82,3
Габариты, мм	590x1050x65	590x1050x65	590x1090x65	590x1090x65

Покровная плита (под изоляцию 5см.)

SAP код	155590
цена, шт.	4 337
вес, кг	50
Габариты, мм	590x730x65

Состав верхнего комплекта: покровная плита, керамическая труба, конус, герметик Hermes

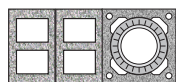
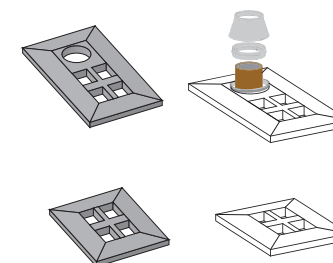

для вентканалов 2x[36x25]



Указанные цены в рублях вступают в действие с 26.01.2021 г.

Цены включают НДС (20%). ООО «ШИДЕЛЬ» оставляет за собой право на изменение цен.

* Поставка под заказ. Срок поставки 2-6 недель.

Консольные плиты

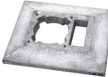
для верхних комплектов под обмуровку кирпичом 11,5см.

одноходовые	14	16	18	20	25	30				
Консольная плита одноходовая без вентиляции										
	SAP код	100 481	100 481	100 483	100 483	100 486	100 489			
	цена, шт.	6 488	6 488	6 724	6 724	7 786	8 730			
	код	KPP1216	KPP1216	KPP1216	KPP1216	KP 25	KP 30			
	наруж.размер	58 × 58	58 × 58	62 × 62	62 × 62	74 × 74	81 × 81			
	вес, кг	40,4	40,4	44,6	44,6	63,2	69,3			
При заказе консольной плиты необходим верхний комплект под обмуровку (стр. 9)										
Консольная плита одноходовая с вентиляцией										
	SAP код	100 490	100 490	100 492	100 492	100 496	100 498			
	цена, шт.	7 078	7 078	7 314	7 314	8 258	8 848			
	код	KPP1216L	KPP1216L	KPP1820L	KPP1820L	KP 25L	KP 30L			
	наруж.размер	58 × 72	58 × 72	62 × 76	62 × 76	74 × 88	81 × 97			
	вес, кг	49,8	49,8	54,4	54,4	68,5	80,7			
двухходовые	14/14	14/16	14/18	14/20	16/16	16/18	16/20	18/18	18/20	20/20
Консольная плита двухходовая без вентиляции										
	SAP код	100 482	100 482	100 484	100 484	100 482	100 484	100 484	100 485	100 485
	цена, шт.	8 730	8 730	9 084	9 084	8 730	9 084	9 084	9 555	9 555
	код	KPP12161216	KPP12161216	KPP12161820	KPP12161820	KPP12161216	KPP12161820	KPP12161820	KPP18201820	KPP18201820
	наруж.размер	58 × 85	58 × 85	62 × 90	62 × 90	58 × 85	62 × 90	62 × 90	62 × 93	62 × 93
	вес, кг	56,5	56,5	62,7	62,7	56,5	62,7	62,7	63,0	63,0
Консольная плита двухходовая с вентиляцией										
	SAP код	100 491	100 491	100 493	100 493	100 491	100 493	100 493	100 494	100 494
	цена, шт.	9 084	9 084	9 437	9 437	9 084	9 437	9 437	10 145	10 145
	код	KPP1216L1216	KPP1216L1216	KPP1216L1820	KPP1216L1820	KPP1216L1216	KPP1216L1820	KPP1216L1820	KPP1820L1820	KPP1820L1820
	наруж.размер	58 × 98	58 × 98	62 × 107	62 × 107	58 × 98	62 × 107	62 × 107	62 × 109	62 × 109
	вес, кг	64,9	64,9	73,5	73,5	64,9	73,5	73,5	73,3	73,3

Варианты отделки над кровлей (готовые решения)

Комплекты UniTOP

одноходовые без вентканалов	14	16	18	20	25	30
-----------------------------	-----------	-----------	-----------	-----------	-----------	-----------

Комплект базовый высотой 1,5 пм (включает Верхний комплект под изоляцию)						
SAP код	155 490	155 491	155 492	155 493	155 494	155 495
цена, шт.	19 173	21 167	21 899	23 364	42 603	39 585
наруж.размер	52 x 52	52 x 52	56 x 56	56 x 56	68 x 68	75 x 75
вес, кг **	32,85	32,85	34,41	34,41	42,14	47,12

Комплект удлинения 1 пм. *						
SAP код	155 496	155 496	155 498	155 498	155 499	155 500
цена, шт.	8 245	8 245	9 450	9 450	12 493	15 030
вес, кг	29,96	29,96	31,45	31,45	38,97	43,95

одноходовые с вентканалами	14L	16L	18L	20L	25L	30L
----------------------------	------------	------------	------------	------------	------------	------------

Комплект базовый высотой 1,5 пм (включает Верхний комплект под изоляцию)						
SAP код	155 529	155 531	155 532	155 533	155 534	155 535
цена, шт.	20 375	21 800	22 558	24 068	42 603	46 315
наруж.размер	52 x 66	52 x 66	56 x 70	56 x 70	68 x 82	68 x 82
вес, кг **	37,63	37,63	39,15	39,15	47,18	52,09

Комплект удлинения 1 пм.						
SAP код	155 536	155 536	155 537	155 537	155 538	155 539
цена, шт.	8 493	8 493	9 732	9 732	12 867	15 478
вес, кг	34,28	34,28	35,96	35,96	43,76	48,92

двухходовые без вентканалов	14/14	14/16	14/18	14/20	16/16	16/18	16/20	18/18	18/20	20/20
-----------------------------	--------------	--------------	--------------	--------------	--------------	--------------	--------------	--------------	--------------	--------------

Комплект базовый высотой 1,5 пм (включает Верхний комплект под изоляцию)										
SAP код	155 501	155 502	155 503	155 504	155 505	155 506	155 507	155 509	155 510	155 511
цена, шт.	36 128	37 528	40 557	40 457	39 061	38 923	42 474	41 983	43 529	44 677
наруж.размер	52 x 79	52 x 79	56 x 84	56 x 84	52 x 79	56 x 84	56 x 84	56 x 87	56 x 87	56 x 87
вес, кг **	41,93	41,93	43,45	43,45	41,93	43,45	43,45	44,20	44,20	44,20

Комплект удлинения 1 пм.										
SAP код	155 512	155 512	155 513	155 513	155 512	155 513	155 513	155 514	155 514	155 514
цена, шт.	15 588	15 588	17 500	17 500	15 588	17 500	17 500	18 116	18 116	18 116
вес, кг	38,51	38,51	40,00	40,00	38,51	40,00	40,00	40,75	40,75	40,75

двухходовые с вентканалами	14/14	14/16	14/18	14/20	16/16	16/18	16/20	18/18	18/20	20/20
----------------------------	--------------	--------------	--------------	--------------	--------------	--------------	--------------	--------------	--------------	--------------

Комплект базовый высотой 1,5 пм (включает Верхний комплект под изоляцию)										
SAP код	155 515	155 516	155 517	155 518	155 520	155 521	155 522	155 523	155 524	155 525
цена, шт.	37 449	38 848	38 951	41 904	40 500	40 412	43 342	43 208	44 650	46 095
наруж.размер	52 x 92	52 x 92	56 x 101	56 x 101	52 x 92	56 x 101	56 x 101	56 x 103	56 x 103	56 x 103
вес, кг **	45,97	48,92	45,97	48,92	45,97	48,92	48,92	49,54	49,54	49,54

Комплект удлинения 1 пм.										
SAP код	155 526	155 526	155 526	155 527	155 527	155 527	155 527	155 528	155 528	155 528
цена, шт.	16 160	16 160	16 160	18 098	18 098	18 098	18 098	18 644	18 644	18 644
вес, кг	42,55	42,55	42,55	45,47	45,47	45,47	45,47	46,22	46,22	46,22

Базовый комплект облицовки 150 см: закрепляется на дымоходе сверху. Поставляется с верхним комплектом

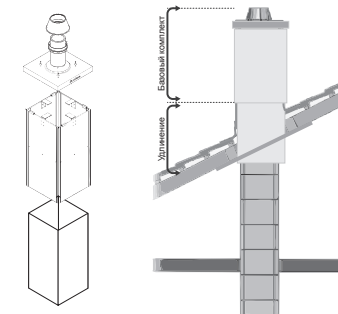

* Удлинение-гильза: закрепляется к кровельным конструкциям. 250 см – общая максимальная длина облицовки над кровлей базового комплекта с удлинением.

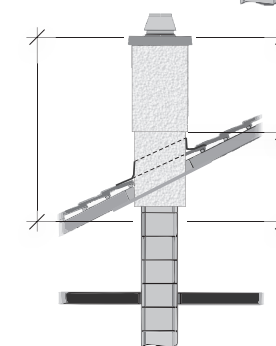

Schiedel UNI – Комплект FINAL

НОВАЯ УПАКОВКА – 1,0 м.



Решение для верхней части дымохода в традиционном для строительства стиле. Комплект UNI FINAL состоит из отдельных сегментов высотой 7,5 см и внешне имитирует кирпичную кладку из красного кирпича.

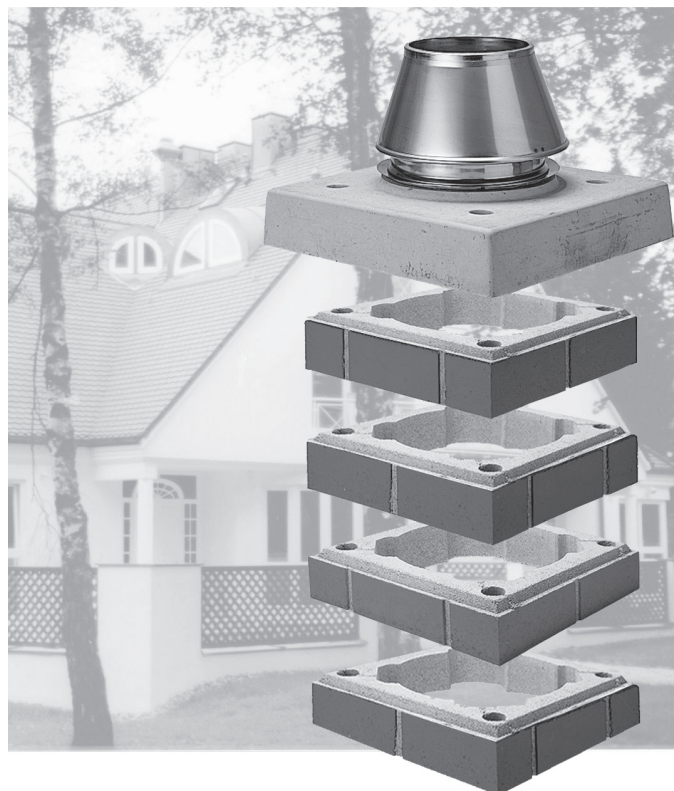
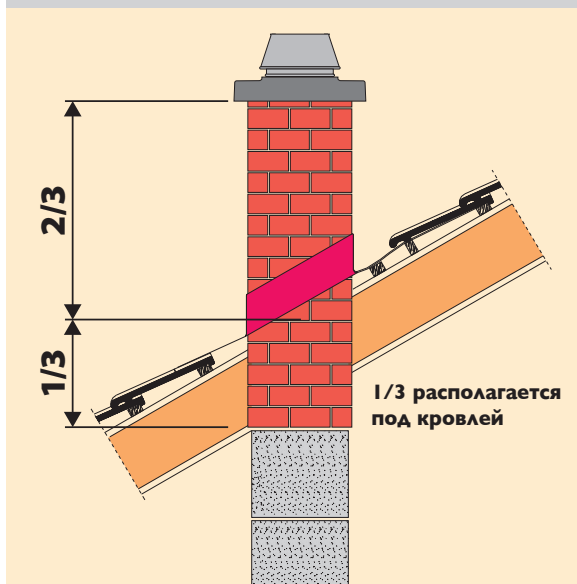

ВНИМАНИЕ:

- ‰ необходимо соблюдать следующее правило: 1/3 конструкции UNI FINAL должна располагаться **под кровлей**.
- ‰ комплект высотой 1,0 м поставляется вместе с арматурой 6 м и верхним комплектом под отделку 2 см. Обязательно армировать в соответствии с монтажной инструкцией.
- ‰ рекомендован к использованию только с твердотопливным оборудованием (печи, камины)

ОТЛИЧИТЕЛЬНЫЕ ОСОБЕННОСТИ

Конфигурация сегментов полностью повторяет геометрические размеры каменных оболочек, включая каналы проветривания и отверстия для установки арматуры и является частью дымохода.

- ‰ комплект элементов, полностью заменяющих каменную оболочку
- ‰ наружная поверхность, имитирующая кирпичную кладку
- ‰ лёгкость в использовании
- ‰ простой и быстрый монтаж
- ‰ сохраняет время и деньги
- ‰ очень устойчивый материал к воздействию влаги и кислот
- ‰ полное сохранение функций каменной оболочки, включая каналы проветривания
- ‰ элегантное завершение дымовой трубы
- ‰ простота оформления заказа и поставки



Варианты отделки над кровлей (готовые решения)

Комплекты FINAL

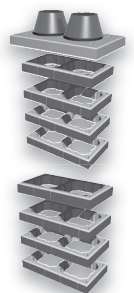
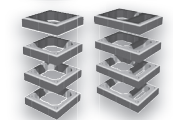
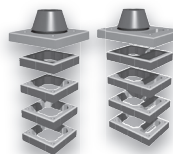

	одноходовые без вентканалов				одноходовые с вентканалами			
	14	16	18	20	14L	16L	18L	20L
Высота 100 мм								
SAP код	155 085	155 096	155 108	155 119	155 330	155 341	155 352	155 363
цена, шт.	32 323	33 916	35 862	37 345	33 031	34 565	36 452	42 383
наруж.размер	34 x 34	34 x 34	38 x 38	38 x 38	34 x 48	34 x 48	38 x 52	38 x 52
вес, кг	190	193	227	229	261	263	300	299

Высота 0,33 м								
SAP код	155 130	155 141	155 152	155 163	155 374	155 385	155 396	155 407
цена, шт.	5 981	6 204	6 787	6 714	6 162	6 393	6 806	6 960
наруж.размер	34 x 34	34 x 34	38 x 38	38 x 38	34 x 48	34 x 48	38 x 52	38 x 52
вес, кг	53	54	65	65	77	77	89	89

	двухходовые						
	1418	1420	1618	1620	1818	1820	2020
Высота 100 мм							
SAP код	155 174	155 185	155 196	155 207	155 219	155 230	155 241
цена, шт.	57 214	57 805	58 984	59 574	59 809	60 282	60 989
наруж.размер	38 x 66	38 x 66	38 x 66	38 x 66	38 x 69	38 x 69	38 x 69
вес, кг	353	355	355	357	411	414	415

Высота 0,33 м							
SAP код	155 252	155 263	155 274	155 285	155 296	155 307	155 318
цена, шт.	11 679	11 914	12 151	12 622	12 858	13 095	13 566
наруж.размер	38 x 66	38 x 66	38 x 66	38 x 66	38 x 69	38 x 69	38 x 69
вес, кг	109	109	110	110	130	130	130

Принцип упаковки комплектов:

Комплект FINAL 100 мм		Комплект FINAL 0,33 м	
(заказывается только в дополнение к Комплекту FINAL 100 мм для получения необходимой высоты)			
Сегмент FINAL h=75 мм	15 шт.	Сегмент FINAL h=75 мм	5 шт.
Изоляционные плиты	6 шт.	Изоляционные плиты	2 шт.
Керамическая труба 33 см	3 шт.	Керамическая труба 33 см	1 шт.
Комплект арматурных стержней	1 шт.		
Сухая смесь 5 кг	2 шт.		
Верхний комплект (легкая покровная плита АРФ, керамическая труба, конус)	1 шт.		

Сухая смесь 5 кг UNI-FINAL



SAP код	124 384
цена, шт.	877

Стоимость европоддона в цену не включена.
Стоимость европоддона 340 руб. Европоддоны принимаются складом к возврату.

Указанные цены в рублях вступают в действие с 26.01.2021 г.
Цены включают НДС (20%). ООО «ШИДЕЛЬ» оставляет за собой право на изменение цен.

Универсальный комплект шибер

Название комплекта	Диаметр дымохода (см)	SAP код	Цена, шт
--------------------	-----------------------	---------	----------

Универсальный комплект шибер тип 1 – UNI

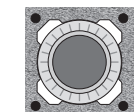

	14	154 916	14 392
	16	154 918	14 864
	18	154 921	15 925
	20	154 923	16 279
	25	154 925	24 774
	14L	155 350	14 981
	16L	155 353	15 336
	18L	155 355	16 704
	20L	155 357	17 106
	25L	155 359	32 508

Диаметр дымохода (см)	SAP код	Цена, шт	Диаметр дымохода (см)	SAP код	Цена, шт
-----------------------	---------	----------	-----------------------	---------	----------

Универсальный комплект шибер тип 2 – UNI

с двумя шиберами

с одним шиберам

14 / 14	155 050	28 312	14L14 UNI	155 051	17 459
16 / 16	155 062	29 020	14L16 UNI	155 054	17 931
18 / 18	155 071	31 733	14L18 UNI	155 056	18 403
20 / 20	155 077	31 616	14L20 UNI	155 058	18 639
20 / 18	155 073	32 087	1416L UNI	155 059	17 931
18 / 14	155 055	29 728	1418L UNI	155 060	19 111
18 / 16	155 065	30 200	1420L UNI	155 061	19 346
20 / 14	155 057	29 964	16L16 UNI	155 064	18 403
20 / 16	155 067	30 435	16L18 UNI	155 066	18 910
14 / 16	155 053	29 020	16L20 UNI	155 229	26 034
14 L 14	155 211	42 479	1618L UNI	155 231	26 820
16 L 16	155 224	44 536	1620L UNI	155 232	27 561
18 L 18	155 233	46 923	18L18 UNI	155 234	27 360
20 L 20	155 238	48 407	18L20 UNI	155 236	27 211
20 L 18	155 235	47 665	1820L UNI	155 237	28 102
18 L 14	155 215	44 717			
18 L 16	155 226	45 745			
20 L 14	155 217	45 460			
20 L 16	155 228	46 488			

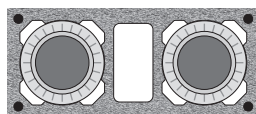
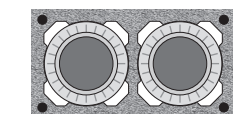

Универсальный комплект шибер предназначен для установки в дымоходах отопительных приборов периодического использования.

Для многоходовых дымоходных систем возможна установка нескольких комплектов шиберов.

В состав каждого комплекта входят:

- %% каменная оболочка – 2 шт
- %% изоляционные плиты – 4 шт
- %% панель передняя – 1 шт
- %% тройник подключения – 1 шт
- %% шиберная вставка
- %% декоративная панель

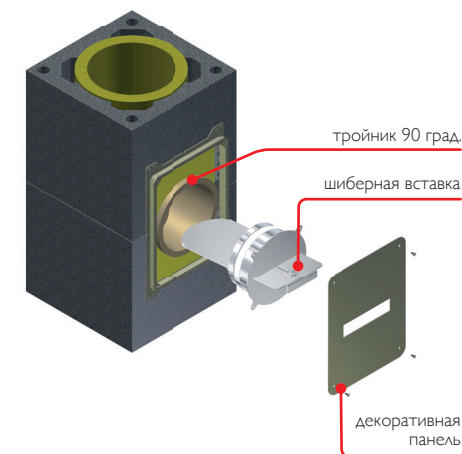

Указания к монтажу.

Шибера предназначены для установки с открытыми каминами и теплоёмкими печами на твердом топливе.

При растопке печи задвижка должна быть полностью открыта! До полного прогорания топлива не допускать максимального закрытия задвижки!

При передаче в эксплуатацию пользователь должен быть проинструктирован по правилам безопасности при эксплуатации печей и дымоходных систем оборудованных шиберной задвижкой.

Принадлежности

Зонтики для защиты от атмосферных осадков

под обмуровку кирпичной кладкой	14	16	18	20	1416	1420	1820
---------------------------------	-----------	-----------	-----------	-----------	-------------	-------------	-------------

Зонтик NAPOLEON без вентиляции



SAP код	118 375	118 375	118 440	118 440	118 635	118 634	118 644
цена, шт.	10 145	10 145	10 263	10 263	10 853	11 207	11 561
внешний размер каменного блока	32 x 32	32 x 32	36 x 36	36 x 36	32 x 59	36 x 64	36 x 67
внешний размер покровной плиты	65 x 65	65 x 65	69 x 69	69 x 69	65 x 92	69 x 97	69 x 100
внешний размер зонтика	70 x 66	70 x 66	70 x 66	70 x 66	70 x 100	70 x 100	70 x 100
расстояние отверстий для крепления	25 x 25	25 x 25	29 x 29	29 x 29	25 x 52	29 x 57	29 x 60
вес, кг	7,90	7,90	8,10	8,10	9,00	9,00	9,10

Зонтик NAPOLEON с вентиляцией



SAP код	118 463	118 463	118 464	118 464	118 633	118 631	118 637
цена, шт.	11 443	11 443	12 387	12 387	12 387	12 387	12 387
внешний размер каменного блока	32 x 46	32 x 46	36 x 50	36 x 50	32 x 72	36 x 81	36 x 83
внешний размер покровной плиты	65 x 79	65 x 79	69 x 83	69 x 83	65 x 105	69 x 114	69 x 116
внешний размер зонтика	70 x 84	70 x 84	70 x 84	70 x 84	70 x 100	70 x 100	70 x 100
расстояние отверстий для крепления	25 x 39	25 x 39	29 x 43	29 x 43	25 x 65	29 x 74	29 x 76
вес, кг	8,40	8,40	8,40	8,40	9,00	9,00	9,00

под отделку 2 см	14	16	18	20	1416	1420	1820
------------------	-----------	-----------	-----------	-----------	-------------	-------------	-------------

Зонтик NAPOLEON без вентиляции



SAP код	117 193	117 193	117 151	117 151		117 483	117 516
цена, шт.	6 488	6 488	6 606	6 606		8 848	8 966
внешний размер каменного блока	34 x 34	34 x 34	38 x 38	38 x 38		38 x 66	
внешний размер покровной плиты	40 x 40	40 x 40	44 x 44	44 x 44		44 x 72	
внешний размер зонтика	43 x 50	43 x 50	43 x 50	43 x 50		43 x 80	
расстояние отверстий для крепления	25 x 25	25 x 25	29 x 29	29 x 29		29 x 57	
вес, кг	4,90	4,90	4,80	4,80		5,50	

Зонтик NAPOLEON с вентиляцией



SAP код	117 382	117 382	117 364	117 364			
цена, шт.	6 488	6 488	6 606	6 606			
внешний размер каменного блока	34 x 48	34 x 48	38 x 52	38 x 52			
внешний размер покровной плиты	40 x 54	40 x 54	44 x 58	44 x 58			
внешний размер зонтика	43 x 66	43 x 66	43 x 66	43 x 66			
расстояние отверстий для крепления	25 x 39	25 x 39	29 x 43	29 x 43			
вес, кг	5,30	5,30	5,20	5,20			

Зонтик (на конус UNI)



	14	16	18	20	25		
SAP код	112 026	111 120	112 950	111 895	112 722		
цена, шт.	7 857	7 963	8 361	8 534	9 367		

Зонтик „Наполеон“ защищает дымоходную систему от попадания в неё осадков, при этом эстетически дополняет верхнюю часть дымовой трубы. Комплект крепежа входит в верхние комплекты (стр. 9, 10). Зонтик „Наполеон“ имеет аэродинамически правильную форму. Может быть рекомендован к применению с каминами, работающими на древесном топливе. Размеры зонтиков точно соответствуют типоразмерам покровных плит и стандартным креплениям.

Принадлежности



	14	16	18	20	25	30	35*	40*
Герметик RAPID 310 мл, вес 0,68 кг								
SAP код	100 020	100 020	100 020	100 020	Герметик для жидкого, твердого и газового топлива. Рабочие температуры -40...,+1000 °С. Температура нанесения +5...,+35 °С. Температура хранения -20...,+35 °С. Упаковка в картриджи 310 мл под пистолет. Кислотостойкий.			
цена, шт.	884	884	884	884				
код	FMR	FMR	FMR	FMR				
расход на 10 пм, шт.	4	5	6	6				



	14	16	18	20	25	30	35*	40*
Масса для швов FM, вес 7 кг / вес 1 кг								
SAP код							100480	
цена, шт.							3 755	
код							FM / FM 1KG	
вес на 10 пм, кг.					10 / -	12 / -	13 / -	23 / -



	14	16	18	20	25	30	35*	40*
Герметик Rotempro 310 мл, вес 0,44 кг								
SAP код	100 555	100 555	100 555	100 555	Герметик с повышенными кислото- и влагоустойчивыми характеристиками для жидкого и газообразного топлива. Рабочие температуры -40...,+200 °С. Температура нанесения +5...,+35 °С. Температура хранения -20...,+35 °С. Упаковка в картриджи 310 мл под пистолет.			
цена, шт.	1 298	1 298	1 298	1 298				
код	ROTEMPO	ROTEMPO	ROTEMPO	ROTEMPO				



	14	16	18	20	25	30	35*	40*			
Переходник для увеличения диаметра Prima Plus											
диаметр, мм	100-140	113-140	120-140	130-140	130-160	130-180	140-160	150-160	150-180	150-200	180-200
SAP код	101 786	101 790	101 793	101 795	101 797	101 798	110 611	101 799	101 800	101 801	101 804
цена, шт.	3 918	4 430	1 753	1 824	3 874	4 000	2 196	2 252	4 456	4 550	3 074
вес, кг	0,4	0,4	0,4	0,4	0,4	0,5	0,5	0,5	0,6	0,6	0,6



	14	16	18	20	25	30	35*	40*
Комплект I.25 (подключение потребителя: нерж. сталь AISI 316L; I мм; L max 1,25 м)								
SAP код	154 897	154 930	154 963	154 997	155 030	155 063	В комплект входит 4 элемента: элемент трубы 0,25 м, переходник керамика-сталь TF 1000, регулируемый отвод 0-90°, раздвижной элемент 600-900 мм.	
цена, шт.	12 552	12 210	12 934	13 918	18 171	23 287		
вес, кг	8,42	9,29	10,55	11,95	13,88	15,66		



	14	16	18	20	25	30	35*	40*
Дополнительный элемент трубы к комплекту I,25, сталь AISI 316L								
SAP код	106 622	106 624	106 625	106 626	106 628	106 629		
Элемент трубы L= 0,25 м, Prima I	1 550	1 697	1 819	1 958	2 335	2 649		
SAP код	106 636	106 638	106 639	106 640	106 642	106 643		
Элемент трубы L= 0,5 м, Prima I	2 463	2 732	2 941	3 223	3 923	4 493		
SAP код	106 650	106 652	106 653	106 654	106 656	106 657		
Элемент трубы L= 1,0 м, Prima I	4 285	4 789	5 228	5 764	7 217	8 409		



	14	16	18	20	25	30	35*	40*
Переходник TF1000 UNI – Сталь								
SAP код	110 807	110 939	111 162	111 383	111 754	112 471	113 413	
цена, шт.	1 795	1 858	1 982	2 230	4 396	4 707	6 813	
вес, кг	0,60	0,69	0,77	0,86	1,20	1,80	**	









	14	16	18	20	25	30	35*	40*
Регулируемый отвод 0-90°								
SAP код	106 772	106 774	113 126	114 281	106 778	116 362	117 158	
цена, шт.	6 161	6 489	6 755	7 010	8 528	13 315	17 532	
вес, кг	1,49	1,66	1,87	2,13	2,90	3,78	4,81	







	14	16	18	20	25	30	35*	40*
Искроуловитель								
SAP код	112 721	113 219	113 224	113 414	114 207	120 625		
цена, шт.	8 966	10 617	9 909	11 325	11 737	13 920		
вес, кг	1,50	1,50	1,50	1,50	2,00	3,00		

Принадлежности

		14	16	18	20	25	30	35	
	Комплект для тройника по месту 90° ***	SAP код 154 955	154 956	154 957	154 958	154 959	154 960	-	
	цена, шт.	2 586	2 749	2 867	2 943	7 430	8 430	-	
	вес, кг	2,60	2,60	3,68	3,88	7,75	9,65	-	
	Комплект для тройника по месту 45° ***	SAP код 154 949	154 950	154 951	154 953	154 954	*** В составе: шуцер, передняя панель, 1 кг FM		
	цена, шт.	3 059	4 164	4 545	4 729	8 430			
	вес, кг	5,60	6,30	7,18	7,68	16,45			
	Керамическая заглушка тройника подключения	SAP код 118 783	900 000 493	900 000 494	118 784				
	цена, шт.	495	543	677	1 112				
	вес, кг	0,60	0,80	0,90	1,30				
	Переходник UNI – Kerastar	диаметр, мм	UNI 140-Krs 140	UNI 160-Krs 160	180	200	250		
	SAP код	105 713	105 714	105 715	105 716	105 717			
	цена, шт.	11 881	12 186	13 099	13 475	15 766			
	вес, кг	4,00	4,20	4,30	4,50	5,00			
	Переходник UNI – ICS 25	диаметр, мм	UNI 140-ICS 150	UNI 160-ICS 180	UNI 180-ICS 180	200	250	300	350
	SAP код	116 765	116 958	117 308	117 369	118 205	118 646	120 543	
	цена, шт.	8 725	9 170	10 211	10 719	13 001	15 146	16 814	
	вес, кг	4,20	4,90	5,10	5,20	7,50	9,20	10,50	
	Адаптер газ, жидкое топливо	диаметр, см	14	16	18	20	25	30	
	SAP код	100 014	100 016	103 298	100 015				
	цена, шт.	5 309	6 488	7 676	8 789				
	вес, кг	0,29	0,34	0,38	0,35				
	Ø d ₁	55	70	70	40				
	Ø d ₂	180	199	220	235				
	Регулятор тяги Взрывной клапан UNI	SAP код	108 186	108 187	108 188	108 189	108 190		
	цена, шт.	11 492	11 492	16 728	16 728	18 757			
	вес, кг	2,60	2,90	2,80	3,50	4,20			
	Устанавливается в дополнительный тройник с рядом аксессуаров								
	Бандаж	Твёрдое топливо	103 605	103 606	101 710	101 711	101 712	101 713	
	цена, шт.	4 661	4 920	6 520	6 870	6 968	7 421		
	вес, кг	0,75	0,85	0,90	1,00	1,20	1,40		
	Толщина стены, мм	100	150	200	250	300	350	400	
	Противопожарная разделка прохода стены	SAP код	101 867	101 854	101 855	101 856	101 857	101 858	101 859
	цена, шт.	13 019	20 122	25 675	31 021	34 525	38 427	42 773	
	вес, кг	4,00	6,00	8,40	10,50	12,50	15,00	16,70	

	Комплект креплений к кровле и коньку крыши	SAP код	100 514
	цена, шт.	10 145	
	вес, кг	15,64	
	Печной шнур (1 м), Ø 20 мм	SAP код	103 158
	цена, м	1 12	
	вес, пм.	0,20	
	Комплект арматурных стержней – UNI (6 шт. x 1 м)	SAP код	117 921
	цена, шт.	3 657	
	вес, кг	6,40	

	16	18	20	
	Квадратное удлинение 500 мм	113 564	113 713	113 807
	SAP код			
	цена, шт.	2 105	2 574	2 971
	Удлинение для дверцы 12 см – UNI	12,10	11,30	12,50
	SAP код	118 785		
	цена, шт.	1 770		
	Удлинение для дверцы 55 см – UNI	100 440		
	SAP код			
	цена, шт.	4 129		
	вес, кг	19,00		

	** Зонт для вентканала тип 10 x 23, 12 x 25 для Ø14L – 20L и Ø14-16L14-16	SAP код	100224
	цена, шт.	3 775	
	вес, кг	0,70	
	** Зонт для вентканала тип 13 x 20, 14 x 22 для двухходовых Ø(14-16)L(18-20)	SAP код	100225
	цена, шт.	4 129	
	вес, кг	0,70	

** для одноходовых дымоходов с вентканалом Ø 14-20 и двухходовых "малый-малый"

** для двухходовых дымоходов с "большой-малый" и "большой-большой" Ø 18-20"

Примечание: "малый" – Ø14 Ø16, "большой" – Ø18 Ø20



Универсальный захват для тяжелых каменных блоков

SAP код	155432
цена, шт.	7 500



Подходит для монтажа следующих блоков:

- Вентиляционные блоки Schiedel CVENT – все типоразмеры;
- Вентиляционные блоки Schiedel VENT – ТОЛЬКО 4х ходовые (SAP код: 155597);
- Дымоходные системы LAS Schiedel Quadro и Multi Ø18, Ø20, Ø25, Ø30;
- Дымоходные системы Schiedel UNI. UNI18L, UNI20L, UNI25, UNI25L;
- 2х ходовые с вентиляционным каналом
- UNI14-L-14, UNI14-L-16, UNI14-L-18, UNI16-L-18, UNI14-L-20, UNI18-L-18, UNI20-L-20, UNI16-L-20
- Максимальная нагрузка 65 кг.
- В комплекте с захватом лебедка не поставляется.

NEW	Переходник с отбойником пламени	14	16	18	20
	SAP код	157682	157684	157687	157691
	цена, шт.	5 056	5 056	5 280	5 730
	Ø дымоотвода, мм	115	115	115	120
	SAP код	157683	157685	157688	157692
	цена, шт.	5 056	5 056	5 280	5 730
	Ø дымоотвода, мм	120	120	120	130
	SAP код	157686	157689	157693	
	цена, шт.	5 056	5 280	5 730	
	Ø дымоотвода, мм	130	130	150	
	SAP код	157690	157694		
	цена, шт.	5 280	5 730		
	Ø дымоотвода, мм	150	180		

	Решётка для вентканала	SAP код	104224
	цена, шт.	2 012	
	размер	28 x 9,5	
	Ревизионная дверца для вентканала	SAP код	100341
	цена, шт.	3 077	
	размер	28 x 10,5	
	Сухая смесь 5 кг UNI-FINAL	SAP код	124384
	цена, шт.	877	

Принадлежности Для верхних комплектов **

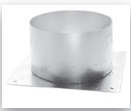
Одноходовые	14	16	18	20	25	30	35*	40*	45
Конус									
	SAP код	124 335	124 336	124 337	124 338	112 080	112 557	112 945	114 588
	цена, шт.	5 637	6 843	6 974	7 657	5 885	6 502	6 960	11 011
	вес, кг	0,70	0,70	0,90	0,90	1,00	1,00	1,60	2,25
Керамическая труба 330 мм									
	SAP код	100 373	100 374	100 375	100 376	100 310	100 311	102 530	102 531
	вес, кг	5,20	5,90	6,60	7,20	14,00	16,00	21,00	28,00
Наружная металлическая манжета для монтажа по месту									
	SAP код	100 509	100 509	100 510	100 510	100 512	100 513	102 407	100 534
	вес, кг	0,70	0,70	0,80	0,80	1,00	1,00	2,00	2,00

При невозможности использования легкой покровной плиты применяется или Комбинированная плита или Верхний комплект с манжетой для монтажа по месту (плита отливается непосредственно на стройплощадке в соответствии со специальной инструкцией компании Schiedel).

Устройство узла примыкания кровли к дымоходу

Элементы примыкания: лента, планка, дюбель, кровельный герметик

Элементы для примыкания к кровле

	Лента для примыкания армированная сеткой из алюминия WAKAFLEX (5,0*0,28 м)	SAP код	155 429	155 440	155440
		цена, шт.	18 178	18 178	7 868
		длина, м	5	5	5
	Планка для примыканий 2,3*0,08 м	SAP код	155 473	155 483	155483
		цена, шт.	2 078	2 078	1 039
		длина, м	2,3	2,3	2,3
	Шуруп с дюбелем Ø 6*40 мм	SAP код	155 486	155486	
		цена, шт.	57	51	
	Герметик кровельный, 310 мл	SAP код	155 418	155418	
		цена, шт.	3 899	504	
		расход, мл/м	60	60	

* Поставка под заказ. Срок поставки 4-6 недель.

** Элементы отдельно не продаются.

Указанные цены в рублях вступают в действие с 26.01.2021 г.
Цены включают НДС (20%). ООО «ШИДЕЛЬ» оставляет за собой право на изменение цен.



Готовые Комплекты примыкания L и XL

Комплект примыкания

SAP код	155 451	155 462
цена, шт.	6 055	8 666
внутр. размер	38x100см	95x100см
цвет	серо-коричневый	серо-коричневый

Цвет серо-коричневый RAL 7022, применяются со всеми типами кровельного покрытия, устанавливаются на кровле с углом наклона от 15° до 70°. Поставляются в коробе, инструкция внутри.

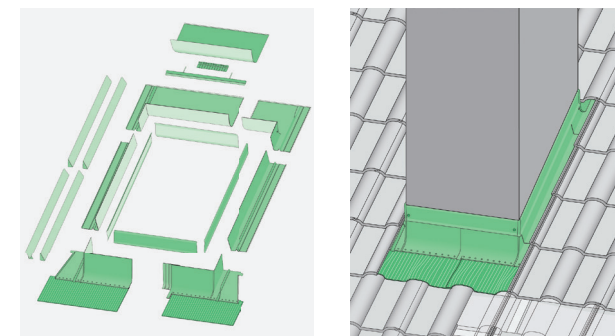

Технические характеристики











Элементы Schiedel UNI*



	14	16	18	20	25	30	35*	40*
Керамическая труба 0,33 м								
SAP код	100 373	100 374	100 375	100 376	100 310	100 311	102 530	102 531
вес, кг	5,20	5,90	6,60	7,20	14,00	16,00	21,00	28,00
Тройник для ревизионной двери высота 0,66 м								
SAP код	113 779	103 438	103 439	103 440	100 343	100 432	102 699	102 634
отверстие прочистки, см	13 × 26	13 × 26	13 × 26	13 × 26	13 × 26	25 × 37	25 × 37	25 × 37
вес, кг	12,20	13,20	14,00	15,60	31,00	36,00	47,00	54,00
Тройник для подключения 90 гр. высота 0,66 м								
SAP код	113 719	103 435	103 436	103 437	100 346	100 347	102 637	102 638
вес, кг	11,40	12,80	14,20	15,90	33,00	36,50	52,00	63,50
Тройник для подключения 45 гр. высота 0,66 м								
SAP код	113 815	113 988	114 045	114 164	100 349	100 350	102 641	102 642
вес, кг	11,40	15,10	16,50	18,20	41,00	50,50	67,50	118,00
Изоляционная плита высота 0,33 м								
SAP код	100 377	100 378	100 379	100 380	100 541	100 542	102 599	112 555
потребность на 1 блок	2	2	2	2	2	2	2	2
толщина, мм	31,00	23,00	31,00	21,00	35,00	40,00	40,00	40,00
Каменная оболочка, высота 0,33 м								
SAP код	100 351	100 351	100 353	100 353	100 357	100 360	102 647	102 649
наружный размер, см.	32 × 32	32 × 32	36 × 36	36 × 36	48 × 48	55 × 55	60 × 60	67 × 67
вес, кг	20,20	20,20	25,70	25,70	45,70	56,30	104,00	124,00
Каменная оболочка с вентканалом, высота 0,33 м								
SAP код	100 361	100 361	100 363	100 363	100 368	100 371	102 652	102 654
наружный размер, см.	32 × 46	32 × 46	36 × 50	36 × 50	48 × 62	55 × 71	60 × 78	67 × 86
вес, кг	30,30	30,30	33,90	33,90	61,60	77,00	120,00	153,00
Дверца прочистки в комплекте с затвором								
SAP код	102 785	102 785	102 785	102 785	102 785	144 195	144 195	144 195
наружный размер, см.	27 × 40	27 × 40	27 × 40	27 × 40	27 × 40	41 × 53	41 × 53	41 × 53
вес, кг	4,30	4,30	4,30	4,30	4,30	7,20	7,20	7,20
Короткий тройник для подключения 330 мм								
SAP код	900 000 860	900 000 861						
вес, кг	5,00	6,50						

* Элементы отдельно не продаются.

Лёгкие покровные плиты

Одноходовые	14	16	18	20	25	30					
Лёгкая покровная плита под обмуровку кирпичем 11,5 см											
	SAP код	103 873	103 873	103 874	103 874	103 877	103 878				
	код	GAPP1216	GAPP1216	GAPP1820	GAPP1820	GAP 25	GAP 30				
	наруж.размер/вес, кг	65 x 65 / 23,7	65 x 65 / 23,7	69 x 69 / 27,2	69 x 69 / 27,2	82 x 82 / 23,5	88 x 88 / 32,2				
Лёгкая покровная плита под изоляцию 5 см											
	SAP код	102 873	102 873	102 874	102 874	102 492	102 494				
	код	APIP PRIP.1216	APIP PRIP.1216	APIP PRIP.1820	APIP PRIP.1820	APIP 25	APIP 30				
	наруж.размер/вес, кг	52 x 52 / 15,0	52 x 52 / 15,0	56 x 56 / 17,0	56 x 56 / 17,0	68 x 68 / 24,0	75 x 75 / 31,0				
Лёгкая покровная плита под отделку 2 см											
	SAP код	118 042	118 042	118 355	118 355						
	код	APF1216	APF1216	APF1820	APF1820						
	наруж.размер/вес, кг	40x 40 / 6,9	40x 40 / 6,9	44x 44 / 7,8	44x 44 / 7,8						
Лёгкая покровная плита с вентиляцией под обмуровку кирпичем 11,5 см											
	SAP код	103 880	103 880	103 882	103 882	103 885	103 887				
	код	GAPP1216L	GAPP1216L	GAPP1820L	GAPP1820L	GAP 25L	GAP 30L				
	наруж.размер/вес, кг	65 x 79 / 26,4	65 x 79 / 26,4	69 x 83 / 29,0	69 x 83 / 29,0	81x95 / 26,7	88x104 / 35,0				
Лёгкая покровная плита с вентиляцией под изоляцию 5 см											
	SAP код	102 402	102 402	102 404	102 404	102 493	102 495				
	код	APIP PRIP.1216L	APIP PRIP.1216L	APIP PRIP.1820L	APIP PRIP.1820L	APIP 25L	APIP 30L				
	наруж.размер/вес, кг	52x 66 / 18,2	52x 66 / 18,2	56x 70 / 19,3	56x 70 / 19,3	68x 82 / 27,0	75x 91 / 35,0				
Лёгкая покровная плита с вентиляцией под отделку 2 см											
	SAP код	118 121	118 121	118 416	118 416						
	код	APF1216L	APF1216L	APF1820L	APF1820L						
	наруж.размер/вес, кг	40x 54 / 7,0	40x 54 / 7,0	44x 58 / 8,0	44x 58 / 8,0						
Двухходовые	14/14	14/16	14/18	14/20	16/16	16/18	16/20	18/18	18/20	20/20	
Лёгкая покровная плита двухходовая под обмуровку кирпичем 11,5 см											
	SAP код	102 896	102 896	103 875	103 875	102 896	103 875	103 875	103 876	103 876	103 876
	код	GAPP12161216	GAPP12161216	GAPP12161820	GAPP12161820	GAPP12161216	GAPP12161820	GAPP12161820	GAPP18201820	GAPP18201820	GAPP18201820
	наруж.размер/вес, кг	65 x 92 / 29,40	65 x 92 / 29,40	69 x 97 / 32,40	69 x 97 / 32,40	65 x 92 / 29,40	69 x 97 / 32,40	69 x 97 / 32,40	69 x 100 / 32,50	69 x 100 / 32,50	69 x 100 / 32,50
Лёгкая покровная плита двухходовая под изоляцию 5 см											
	SAP код	102 399	102 399	102 400	102 400	102 399	102 400	102 400	102 401	102 401	102 401
	код	APIPPRIP. 12161216	APIPPRIP. 12161216	APIPPRIP. 12161820	APIPPRIP. 12161820	APIPPRIP. 12161216	APIPPRIP. 12161820	APIPPRIP. 12161820	APIPPRIP. 18201820	APIPPRIP. 18201820	APIPPRIP. 18201820
	наруж.размер/вес, кг	52x 79 / 23,00	52x 79 / 23,00	56x 84 / 29,00	56x 84 / 29,00	52x 79 / 23,00	56x 84 / 29,00	56x 84 / 29,00	56x 87 / 29,00	56x 87 / 29,00	56x 87 / 29,00
Лёгкая покровная плита двухходовая под отделку 2 см											
	SAP код			113 808	113 808			113 808	113 808		
	код			APF1220	APF1220			APF1220	APF1220		
	наруж.размер/вес, кг			44x72 / 12,50	44x72 / 12,50			44x72 / 12,50	44x72 / 12,50		
Лёгкая покровная плита двухходовая с вентиляцией под обмуровку кирпичем 11,5 см											
	SAP код	103 881	103 881	103 883	103 883	103 881	103 883	103 883	103 884	103 884	103 884
	код	GAPP1216L1216	GAPP1216L1216	GAPP1216L1820	GAPP1216L1820	GAPP1216L1216	GAPP1216L1820	GAPP1216L1820	GAPP1820L1820	GAPP1820L1820	GAPP1820L1820
	наруж.размер/вес, кг	65 x 105 / 34,00	65 x 105 / 34,00	69 x 114 / 37,00	69 x 114 / 37,00	65 x 105 / 34,00	69 x 114 / 37,00	69 x 114 / 37,00	69 x 116 / 38,00	69 x 116 / 38,00	69 x 116 / 38,00
Лёгкая покровная плита двухходовая с вентиляцией под изоляцию 5 см											
	SAP код	102 403	102 403	102 405	102 405	102 403	102 405	102 405	102 406	102 406	102 406
	код	APIP PRIP. 1216L1216	APIP PRIP. 1216L1216	APIPPRIP. 1216L1820	APIPPRIP. 1216L1820	APIP PRIP. 1216L1216	APIPPRIP. 1216L1820	APIPPRIP. 1216L1820	APIPPRIP. 1820L1820	APIPPRIP. 1820L1820	APIPPRIP. 1820L1820
	наруж.размер/вес, кг	52 x 92 / 28,00	52 x 92 / 28,00	56x 101 / 32,00	56x 101 / 32,00	52 x 92 / 28,00	56x 101 / 32,00	56x 101 / 32,00	56x 103 / 32,00	56x 103 / 32,00	56x 103 / 32,00

При невозможности использования легкой покровной плиты применяется или Комбинированная плита или Верхний комплект с манжетой для монтажа по месту (плита отливается непосредственно на стройплощадке в соответствии со специальной инструкцией компании Schiedel).

При применении Верхних комплектов с плитами под отделку 2 см обращаем Ваше внимание, что в качестве защиты поверхности керамзитобетона недостаточно отделки оштукатуриванием. В качестве отделки с данными плитами могут применяться кровельные материалы, металл, или другой листовой материал для фасадной и кровельной отделки.

Вентиляционные каналы Schiedel VENT

Для систем с естественной вентиляцией (кухня, с/у, котельная)

Блоки вентиляционные VENT (высота 33см)

SAP код	Кол-во ходов	Поперечное сечение шахты в см	Наружный размер см	Вес/кг	цена / шт	шт. / пал.
122650	1	1 x 12/17	20/25	14	202	63
122651	2	2 x 12/17	36/25	23	394	36
122652	3	3 x 12/17	52/25	34	573	20
155597	4	4 x 12/19	36/50	37	703	16

Основание вентканала

SAP код	Наименование	Цена, руб
155433	Основание вентканала 1x 20/25 – 3 м	1 820
155434	Основание вентканала 2x 36/25 – 3 м	3 384
155435	Основание вентканала 3x 52/25 – 3 м	4 851
155436	Основание вентканала 4x 36/50 – 3 м	5 926

В комплекте основания:

блоки вентиляционные 9 шт.

шаблон монтажный вентканала 1 шт.

выравниватель швов 1 шт.

Принадлежности

SAP код	Наименование	Цена, руб
	Шаблон монтажный вентканала	
104224	Решётка 28x9,5 для вентканала	2 012
100341	Огнестойкая, герметичная дверца	3 077
155430	Выравниватель швов	275



Шаблон монтажный вентканала



Решётка 28x9,5 для вентканала SAP код 104224



Огнестойкая, герметичная дверца SAP код 100341

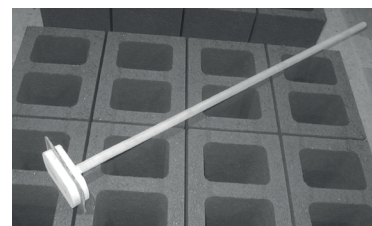

Выравниватель швов SAP код 155430

Вентиляционные каналы Schiedel VENT

Для систем с естественной вентиляцией

Шахты для прокладки коммуникаций

SAP код	Описание	Наружный размер см	цена руб.	вес кг.	шт. / пал
155608	Инсталляционная шахта CVENT 26x40	36/50	638	32	16
155605	Инсталляционная шахта CVENT 30x70	40/80	929	52	9

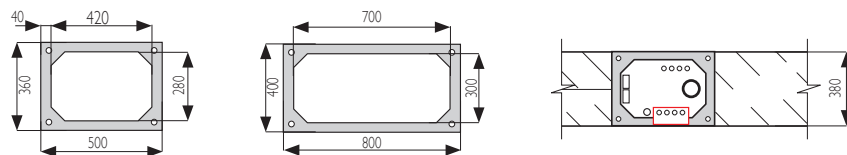

Огнестойкая шахта позволяет спрятать коммуникации во внутренних стенах. Возможность спрятать стояк канализации, водопроводные трубы, трубы отопления и кабельные каналы. Размещение в шахте встраиваемых распределительных коллекторов для системы отопления или контуров теплых полов, ускорит монтаж, сократит протяженность и повысит удобство обслуживания инженерных систем.

Бетонные Дефлекторы для вентиляционных каналов

Рамка дефлектора 39/53



SAP код	155588
Розничные цены с НДС	1 311
вес, кг	12

Покровная плита дефлектора 39/53



SAP код	155589
Розничные цены с НДС	2 668
вес, кг	25

Комплект 3 рамки + 1 покровная плита дефлектора

Комплект дефлектора 39/53

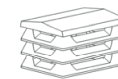

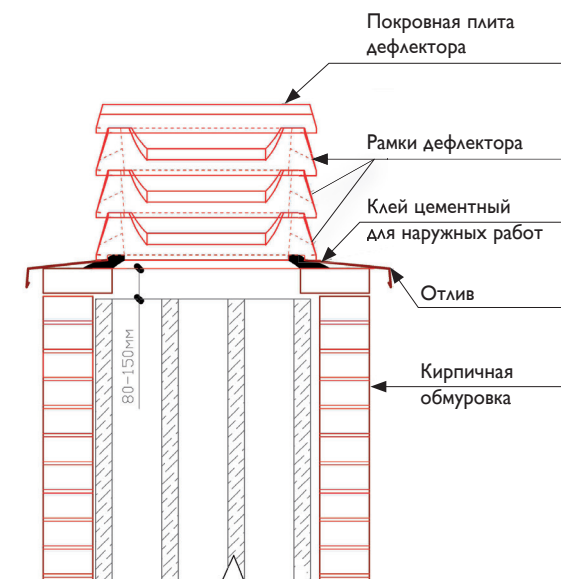
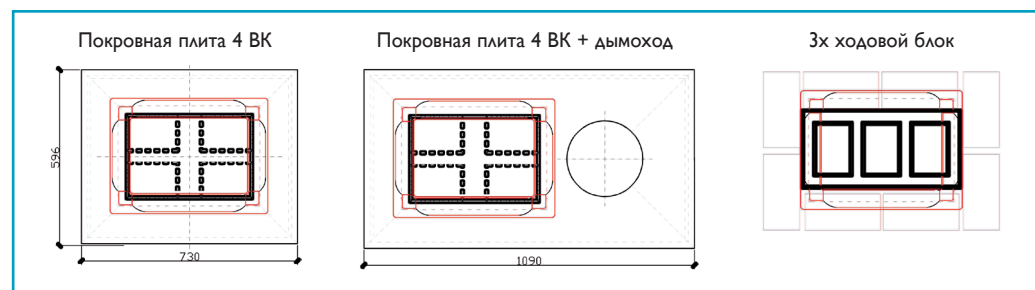

SAP код	155447
Розничные цены с НДС	6 603
вес, кг	61

Варианты установки дефлектора 39/53 на типовые комбинации вентканалов

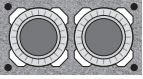
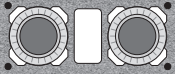

Паллетизация базовых комплектов (на дымоходные системы UNI)

диаметр см.	Комплект 4 пм	Комплект 5 пм	Комплект 6 пм	Комплект 7 пм	Комплект 8 пм	Комплект 9 пм	Комплект 10 пм	Комплект 11 пм	Комплект 12 пм	Комплект 13 пм	Комплект 14 пм	Комплект 15 пм
Одноходовые без вентиляции												
	14	2	2	2	2	3	3	3	3	4	4	4
	16	2	2	2	2	3	3	3	4	4	4	4
	18	2	2	2	2	3	3	3	4	4	4	4
	20	2	2	2	2	3	3	3	4	4	4	4
	25	3	4	4	4	4	5	5	5	6	7	7
	30	3	4	4	4	4	5	5	7	7	8	8
Одноходовые с вентиляцией												
	14L	2	2	2	2	3	3	3	4	4	4	4
	16L	2	2	2	2	3	3	3	4	4	4	4
	18L	2	2	2	2	3	3	3	4	4	4	4
	20L	2	2	2	2	3	3	3	4	4	4	4
	25L	4	4	5	5	5	6	6	6	6	8	8
	30L	4	4	5	5	5	6	6	8	8	9	9
Двухходовые без вентиляции												
	1414	2	2	3	3	3	4	4	4	5	5	5
	1416	2	2	3	3	3	4	4	4	5	5	5
	1418	2	2	3	3	3	4	4	4	5	5	5
	1420	2	2	3	3	3	4	4	4	5	5	5
	1616	2	2	3	3	3	4	4	4	5	5	5
	1618	2	2	3	3	3	4	4	4	5	5	5
	1620	2	2	3	3	3	4	4	4	5	5	5
	1818	2	2	3	3	3	4	4	4	5	5	5
	1820	2	2	3	3	3	4	4	4	5	5	5
	2020	2	2	3	3	3	4	4	4	5	5	5
Двухходовые с вентиляцией												
	14L14	2	2	3	3	3	4	4	4	5	5	5
	14L16	2	2	3	3	3	4	4	4	5	5	5
	14L18	2	2	3	3	3	4	4	4	5	5	5
	14L20	2	2	3	3	3	4	4	4	5	5	5
	16L16	2	2	3	3	3	4	4	4	5	5	5
	16L18	2	2	3	3	3	4	4	4	5	5	5
	16L20	2	2	3	3	3	4	4	4	5	5	5
	18L18	2	2	3	3	3	4	4	4	5	5	5
	18L20	2	2	3	3	3	4	4	4	5	5	5
	20L20	2	2	3	3	3	4	4	4	5	5	5

SCHIEDEL

ООО "ШИДЕЛЬ"

www.schiedel.com/ru/

Москва

4-й Рошинский проезд, 19, офис 302

office.mos@schiedel.com

Тел.: +7 499 271 30 74 (75)

Санкт-Петербург

ул. Смоленская, д. 9, литера А

БЦ "Оптима", офис 407

office.spb@schiedel.com

Тел.: +7 812 640 43 65 (66)

Краснодар

maxim.nechaev@schiedel.com

irina.makarenko@schiedel.com

Тел.: +7 918 234 34 15

Тел.: +7 988 957 09 91

A stañdard
INDUSTRIES COMPANY